

fao

# ÉPURATEUR

GRAIN CLEANER

conservation

TYPE BCZ 30 ET BCZ 50

TYPE BCZ 30 AND BCZ 50

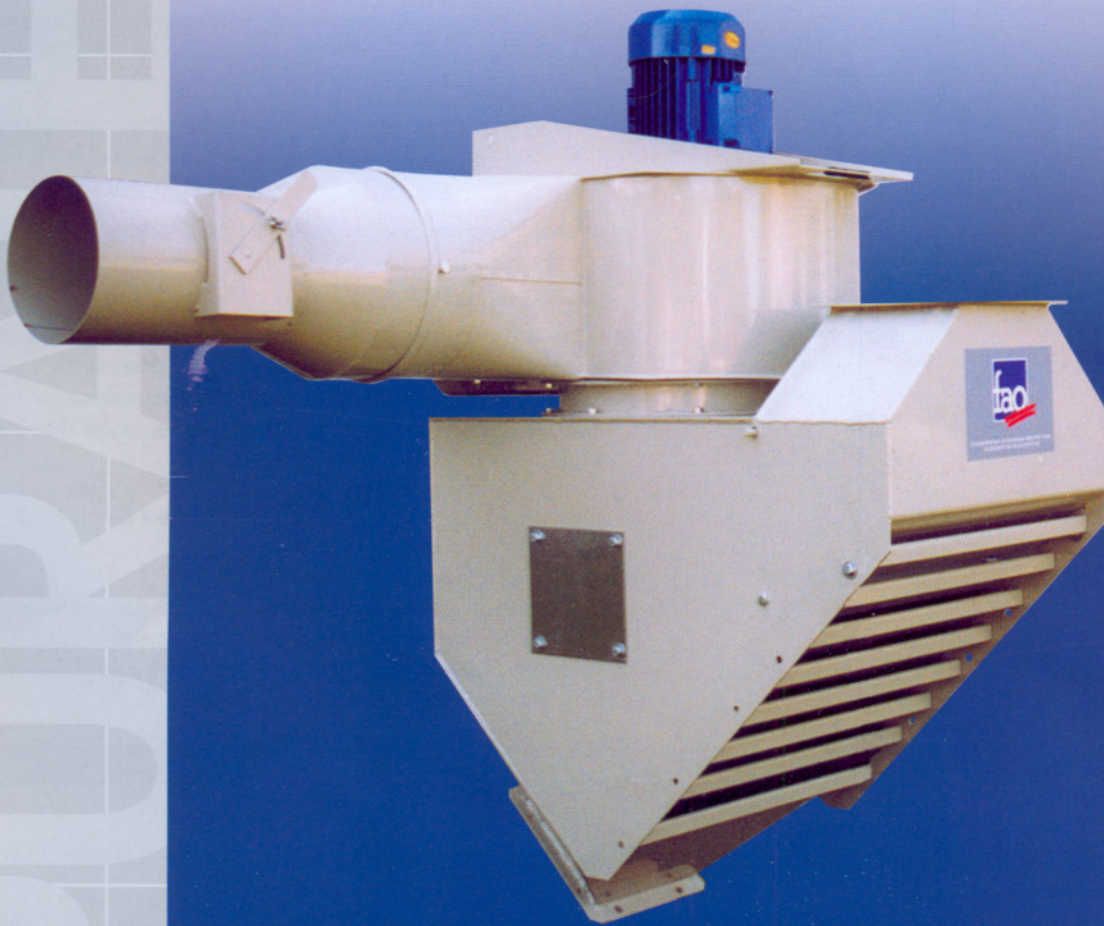
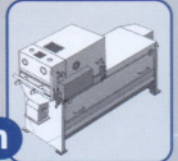
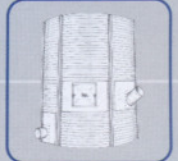

valorisation

Il réalise sur du grain sec la séparation des poussières et des balles

2 modèles :

- BCZ 30 : débit 30 t/h moteur 1,5 kW
- BCZ 50 : débit 50 t/h moteur 3 kW

Accessoires :

- . Tuyauteries, manchons et coudes.
- . Cyclone.
- . Châssis et support.

For silting of dust and chaff

2 models:

- BCZ 30: capacity 30 t/h, 1,5 kW motor
- BCZ 50: capacity 50 t/h, 3 kW motor

Accessories

- Pipes, sleeves and elbows
- Cyclone
- Frame and support

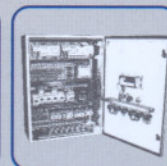



# ENCOMBREMENT

DIMENSIONS

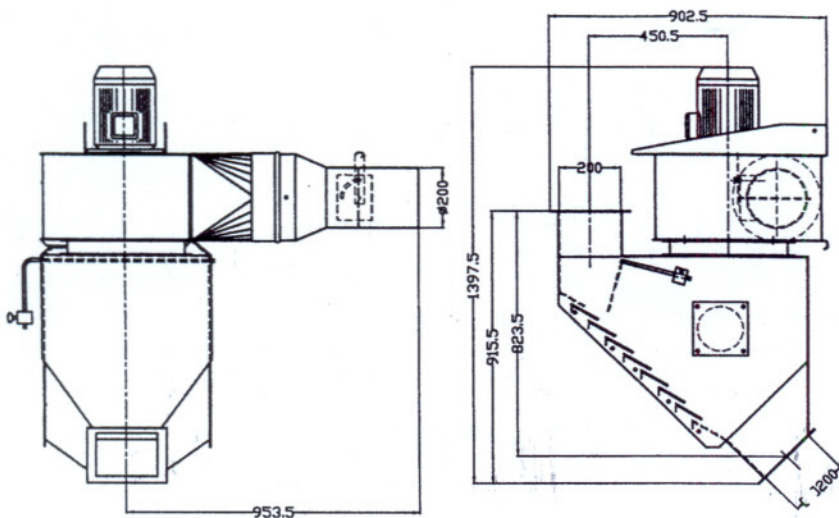

## Châssis hauteur 0,20 m

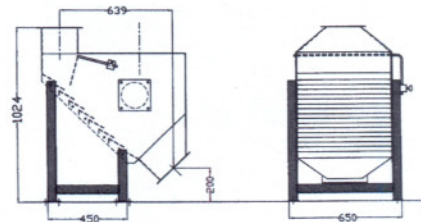

## Châssis hauteur 1,00 m

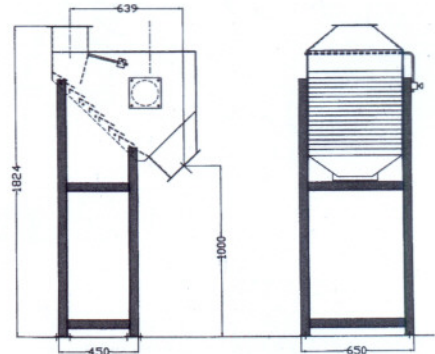

# SCHEMA DE PRINCIPE

OPERATIONAL PRINCIPLE

# CARACTÉRISTIQUES

CHARACTERISTICS

- Construction mécano-soudée en tôle protégée par une peinture poudre cuite au four.
- L'ensemble est constitué :
  - d'un caisson avec clapet égalisateur de couche de grain et une succession de 8 cascades avec prise d'air ;
  - d'un ventilateur centrifuge réalisant l'aspiration et l'expulsion des poussières et balles avec volet de réglage d'air.
- Welded construction in metal plate, protected by an oven cooked powder type paint
- The unit includes:
  - Casing fitted with inlet damper for grain bed thickness control and 8 consecutive cleaning stages and air inlets
  - Centrifugal fan for drawing away and discharging the dust and chaff, fitted with air control damper.

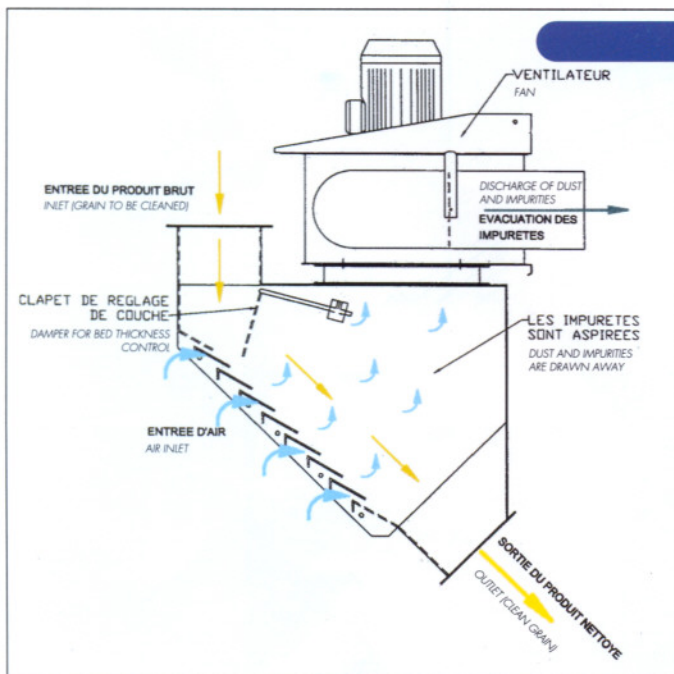

# ACCESSOIRES

ACCESSORIES

- Tuyauteries  $\varnothing$  200 en acier galvanisé (éléments longueur 2,00 - 3,15 ou 4,00 m).
- Manchons de liaison pour tuyauteries.
- Coudes "90° ou 60°" emboîtement mâle sur tuyauteries.
- Cyclone avec chapeau de protection sur sortie d'air.
- Châssis support hauteur 0,20 m et 1,00 m.
- Support sous tête d'élevateur à godets EG3 et EG5.
- Piping diam. 200 in galvanized steel (unit lengths 2.00 - 3.15 or 4.00 m)
- Piping connection sleeves
- 90° or 60° elbows, male type, for connection with pipes
- Cyclone with protection cap on air outlet
- Support frame height 0.20 m or 1.00 m
- Support under bucket elevator head (type EG3 and EG5).



ZI la Fréminière - 5, rue Jean Marie Texier  
BP 90210 - 35502 VITRE Cedex - FRANCE

Tél. : 33 (0)2 99 75 73 00  
Fax : 33 (0)2 99 75 73 20

e-mail : [fao.direction@fao.fr](mailto:fao.direction@fao.fr)

Site : [www.fao.fr](http://www.fao.fr)

Votre distributeur